



SLZM 10



SLZM 10 **49100** Edelstahl-Haltegriff universal, feststehend

SLZM 10X **49101** Edelstahl-Haltegriff universal, feststehend

- für Behinderte und Personen mit eingeschränkter Mobilität

- Montagesatz
- Länge 385 mm, Ø 32 mm
- Oberfläche poliert (SLZM 10)
- Oberfläche matt (SLZM 10X)

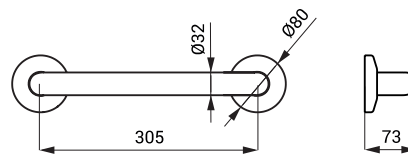

SLZM 11



SLZM 11 **49110** Edelstahl-Haltegriff universal, feststehend

SLZM 11X **49111** Edelstahl-Haltegriff universal, feststehend

- für Behinderte und Personen mit eingeschränkter Mobilität

- Montagesatz
- Länge 537 mm, Ø 32 mm
- Oberfläche poliert (SLZM 11)
- Oberfläche matt (SLZM 11X)

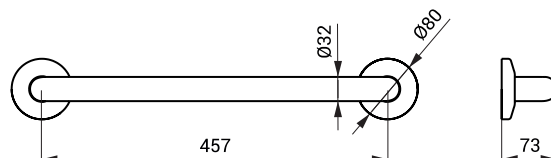

SLZM 12



SLZM 12 **49120** Edelstahl-Haltegriff universal, feststehend

SLZM 12X **49121** Edelstahl-Haltegriff universal, feststehend

- für Behinderte und Personen mit eingeschränkter Mobilität

- Montagesatz
- Länge 690 mm, Ø 32 mm
- Oberfläche poliert (SLZM 12)
- Oberfläche matt (SLZM 12X)

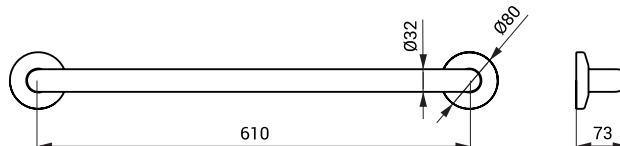

SLZM 10W **49102** Stahl-SHaltegriff universal, feststehend

SLZM 11W **49112** Stahl-Haltegriff universal, feststehend

SLZM 12W **49122** Stahl-Haltegriff universal, feststehend

- für Behinderte und Personen mit eingeschränkter Mobilität

- Montagesatz
- Länge 385 mm (SLZM 10W), Ø 32 mm
- Länge 537 mm (SLZM 11W), Ø 32 mm
- Länge 690 mm (SLZM 12W), Ø 32 mm

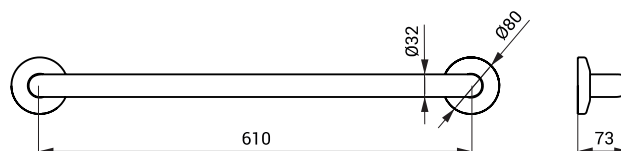
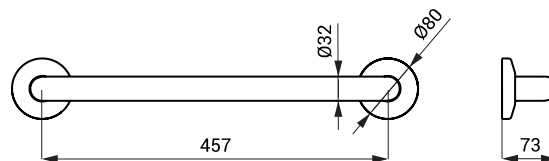
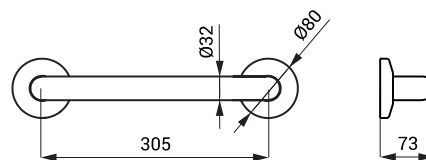



SLZM 13



SLZM 13 **49130** Edelstahl-Haltegriff, feststehend

SLZM 13X **49131** Edelstahl-Haltegriff, feststehend

- für Behinderte und Personen mit eingeschränkter Mobilität
- Montagesatz
- Länge 600 mm, Ø 32 mm
- Oberfläche poliert (SLZM 13)
- Oberfläche matt (SLZM 13X)

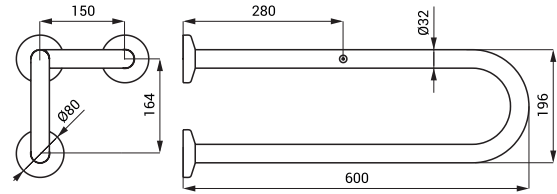

SLZM 14



SLZM 14 **49140** Edelstahl-Haltegriff, feststehend

SLZM 14X **49141** Edelstahl-Haltegriff, feststehend

- für Behinderte und Personen mit eingeschränkter Mobilität
- Montagesatz
- Länge 800 mm, Ø 32 mm
- Oberfläche poliert (SLZM 14)
- Oberfläche matt (SLZM 14X)

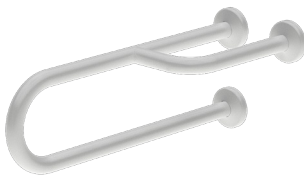
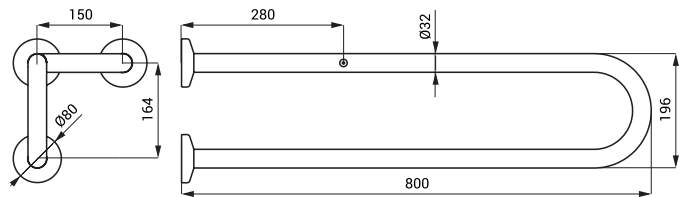

SLZM 13W **49132** Stahl-Haltegriff, feststehend

SLZM 14W **49142** Stahl-Haltegriff, feststehend

- für Behinderte und Personen mit eingeschränkter Mobilität
- Montagesatz
- Länge 600 mm (SLZM 13W), Ø 32 mm
- Länge 800 mm (SLZM 14W), Ø 32 mm
- weiß Farbe - Komaxit

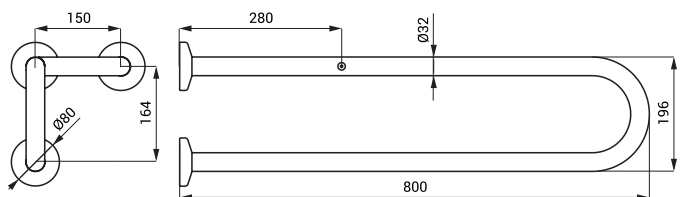
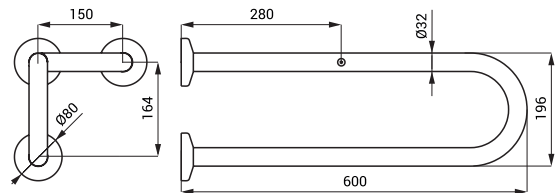

**SLZM 20 49200** Edelstahl-Haltegriff, feststehend

- für Behinderte und Personen mit eingeschränkter Mobilität
- Montagesatz
- Länge 900 mm, Ø 32 mm
- Oberfläche poliert

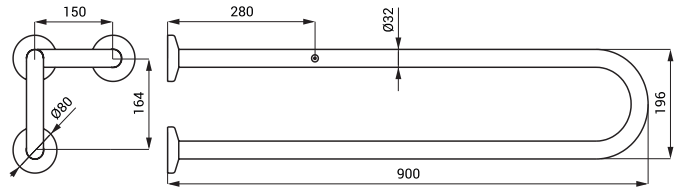
**SLZM 20X 49201** Edelstahl-Haltegriff, feststehend

- für Behinderte und Personen mit eingeschränkter Mobilität
- Montagesatz
- Länge 900 mm, Ø 32 mm
- Oberfläche matt

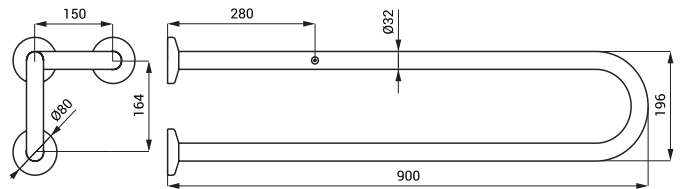
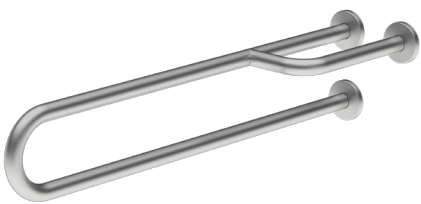
**SLZM 20W 49202** Stahl-Haltegriff, feststehend

- für Behinderte und Personen mit eingeschränkter Mobilität
- Montagesatz
- Länge 900 mm, Ø 32 mm
- weiß Farbe - Komaxit

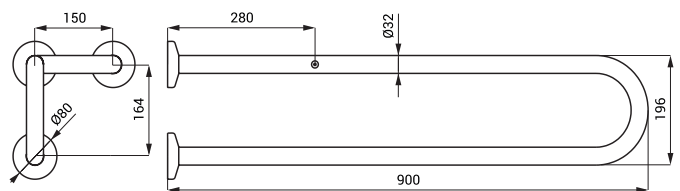
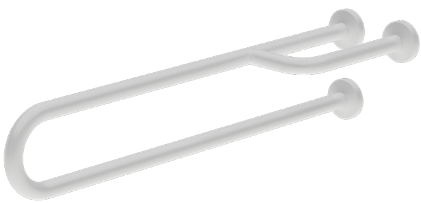
**SLZM 15 49150** Edelstahl-Haltegriff, klappbar

- SLZM 15X 49151** Edelstahl-Haltegriff, klappbar
- für Behinderte und Personen mit eingeschränkter Mobilität
- Montagesatz
- Länge 600 mm, Ø 32 mm
- Oberfläche poliert (SLZM 15)
- Oberfläche matt (SLZM 15X)



SLZM 15

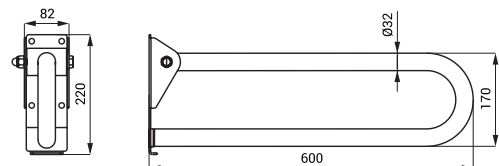



SLZM 16



SLZM 16 49160 Edelstahl-Haltegriff, klappbar

SLZM 16X 49161 Edelstahl-Haltegriff, klappbar

- für Behinderte und Personen mit eingeschränkter Mobilität

- Montagesatz
- Länge 800 mm, Ø 32 mm
- Oberfläche poliert (SLZM 16)
- Oberfläche matt (SLZM 16X)

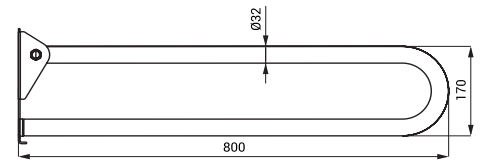
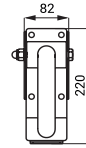

SLZM 15W 49152 Stahl-Haltegriff, klappbar

SLZM 16W 49162 Stahl-Haltegriff, klappbar

- für Behinderte und Personen mit eingeschränkter Mobilität

- Montagesatz
- Länge 600 mm (SLZM 15W), Ø 32 mm
- Länge 800 mm (SLZM 16W), Ø 32 mm
- weiß Farbe - Komaxit

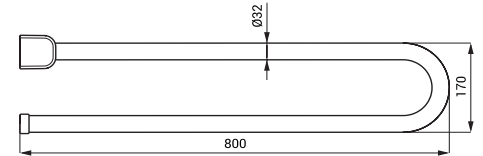
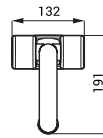
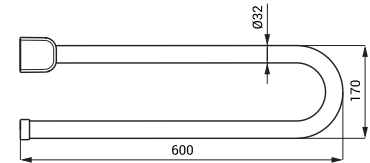
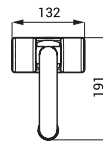

SLZM 17



SLZM 17 49170 Ecke Haltegriff aus Edelstahl

SLZM 17X 49171 Ecke Haltegriff aus Edelstahl

- für Behinderte und Personen mit eingeschränkter Mobilität

- Montagesatz
- Abmessungen 760 x 760 mm, Ø 32 mm
- Oberfläche poliert (SLZM 17)
- Oberfläche matt (SLZM 17X)

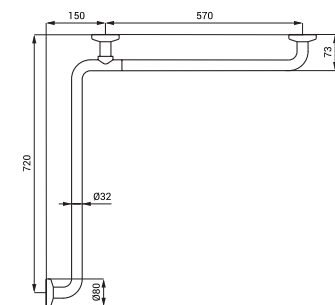

SLZM 17W



SLZM 17W 49172 Ecke Haltegriff aus Stahl

- für Behinderte und Personen mit eingeschränkter Mobilität

- Montagesatz
- Abmessungen 760 x 760 mm, Ø 32 mm
- weiß Farbe - Komaxit

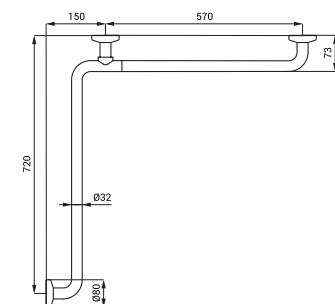

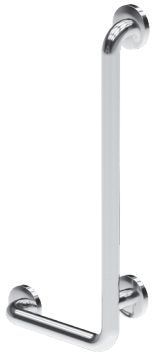

SLZM 18



SLZM 18 49180 Badewannen Haltegriff aus Edelstahl, rechts

SLZM 18X 49181 Badewannen Haltegriff aus Edelstahl, rechts

- für Behinderte und Personen mit eingeschränkter Mobilität

- Montagesatz
- Abmessungen 350 x 660 mm, Ø 32 mm
- Oberfläche poliert (SLZM 18)
- Oberfläche matt (SLZM 18X)

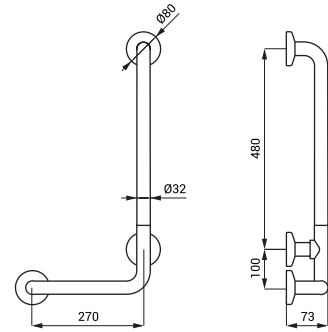

SLZM 18W



SLZM 18W 49182 Badewannen Haltegriff aus Stahl, rechts

- für Behinderte und Personen mit eingeschränkter Mobilität

- Montagesatz
- Abmessungen 350 x 660 mm, Ø 32 mm
- weiß Farbe - Komaxit

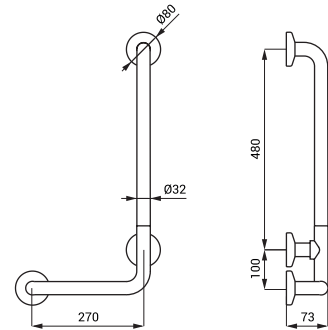

SLZM 19



SLZM 19 49190 Badewannen Haltegriff aus Edelstahl, links

SLZM 19X 49191 Badewannen Haltegriff aus Edelstahl, links

- für Behinderte und Personen mit eingeschränkter Mobilität

- Montagesatz
- Abmessungen 350 x 660 mm, Ø 32 mm
- Oberfläche poliert (SLZM 19)
- Oberfläche matt (SLZM 19X)

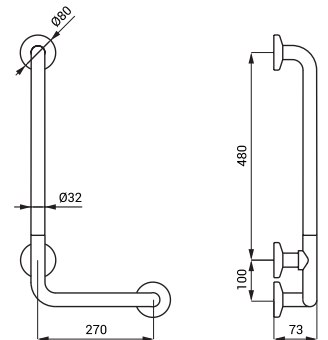

SLZM 19W



SLZM 19W 49192 Badewannen Haltegriff aus Stahl, links

- für Behinderte und Personen mit eingeschränkter Mobilität

- Montagesatz
- Abmessungen 350 x 660 mm, Ø 32 mm
- weiß Farbe - Komaxit

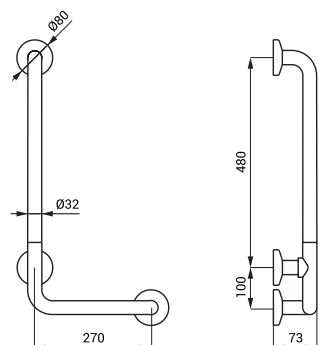



SLZM 21



SLZM 21 **49210** Badewannen Haltegriff aus Edelstahl, feststehend

SLZM 21X **49211** Badewannen Haltegriff aus Edelstahl, feststehend

- für Behinderte und Personen mit eingeschränkter Mobilität

- Montagesatz
- Abmessungen 470 x 190 x 73 mm, Ø 32 mm
- Oberfläche poliert (SLZM 21)
- Oberfläche matt (SLZM 21X)

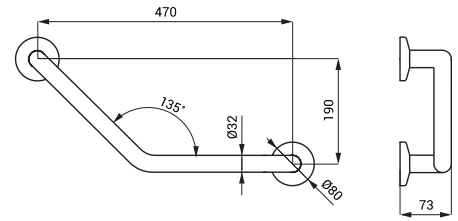

SLZM 21W



SLZM 21W **49212** Badewannen Haltegriff aus Stahl, feststehend

- für Behinderte und Personen mit eingeschränkter Mobilität

- Montagesatz
- Abmessungen 470 x 190 x 73 mm, Ø 32 mm
- weiß Farbe - Komaxit

